

- T-series(直接出線1M)
- 電流大小配合孔徑尺寸(24mm)
- 扣式開口,易安裝,安全卡扣
- 輸入訊號: 100A~300A
- 輸出訊號: 1Aac/ 5Aac, 適用業界所有儀錶接收
- 操作安全,不需火線作業
- 禁止開路使用,請務必先將輸出端負載裝置接好



規格特性

- ◆ 頻率: 50~60 Hz
- ◆ 額定電流: 100A to 300A loads
- ◆ 額定輸出: 1A/ 5A (AC)
- ◆ 精度: Class 0.5 or 1 from 20% to 120% of rated current
- ◆ 相位角: Less than 2 degrees at 50% of rated current
- ◆ 絕緣電壓: 600 Vac
- ◆ 最大初級電壓: 5000 Vac (Insulated Conductor)
- ◆ 介電強度: 2.5KV/ 1mA/ 1min
- ◆ 工作溫度: -15°C to 60°C
- ◆ 工作濕度: <85%
- ◆ 外殼材質: PC/UL94~V0
- ◆ 孔蓋材質: PBT
- ◆ 線圈材質: Permalloy
- ◆ 內部結構: Epoxy
- ◆ 線徑電流: 100/ 1A Ø24mm 100/ 5A Ø24mm
200/ 1A Ø24mm 200/ 5A Ø24mm
300/ 1A Ø24mm 300/ 5A Ø24mm

尺寸圖

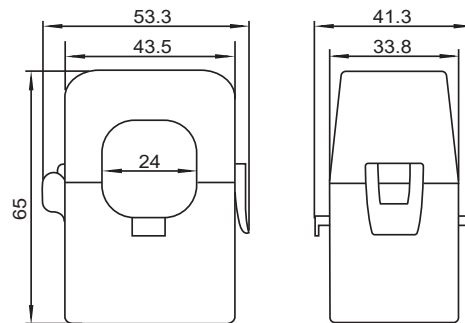

選用型號規格

DCSCT-24T - 代碼1 - 代碼2 - 代碼3

碼1	輸入訊號	碼2	輸出訊號	碼3	出線長度
100	100 Aac	1	1 Aac	N	1M
200	200 Aac	5	5 Aac	O	Option
300	300 Aac				